

DUOX plus
by FERMAX

Más potente

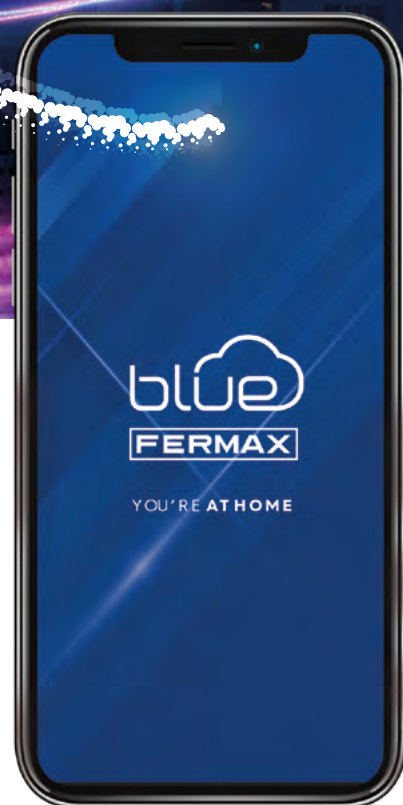

EL ÚNICO SISTEMA DE VIDEOPORTERO
2 HILOS COMPLETAMENTE DIGITAL



DUOX^{plus}

Más potente

FERMAX



El sistema DUOX evoluciona para ofrecer mucho más

Más rendimiento y capacidades, mayor simplificación y rapidez,
pero sobre todo, nos lleva a una nueva dimensión tecnológica que marcará el
futuro del negocio del videoportero.

Con **DUOX PLUS** llega a las viviendas el sistema digital dos hilos **MÁS POTENTE**.

2 hilos

Sistema de videoportero completamente digital que funciona con 2 hilos no polarizados de principio a fin en la instalación.

escalable

Hasta 10 placas y 10 conserjerías en las entradas generales.

Hasta 10 placas y 10 conserjerías en cada edificio o bloque.

Hasta 100 bloques y subbloques.

sencillo

Al ser un sistema completamente digital, el tipo de cableado influye mucho menos en la calidad y el funcionamiento del sistema.

Además, se reduce el número de elementos intermedios, lo que ahorra un tiempo considerable en la instalación.

intuitivo

Los monitores DUOX PLUS se programan en tan solo unos segundos, directamente desde el menú OSD.

sin límites

DUOX PLUS está diseñado para todo tipo de proyectos: grandes y pequeños, simples o complejos, estructuras verticales o instalaciones horizontales.

variedad

Amplia gama de placas de calle y terminales con diseño exclusivo y funciones avanzadas sin incremento de precio.

conectividad para todos

Con DUOX PLUS, Fermax abre el mundo de la conectividad a cualquier tipo de edificio y de hogar, incorporando el desvío de llamada a móviles incluso en los monitores más básicos.

+ capacidad

- MAYORES DISTANCIAS
- MAYOR VOLTAJE, MENOS CONSUMO
- MAYOR NÚMERO DE TERMINALES POR FUENTE

DUOX PLUS permite imaginar sin límites. Gracias a la digitalización del sistema es posible realizar todo tipo de instalaciones. Cuanto más compleja sea la instalación, más potente es DUOX PLUS.



+ flexibilidad

- MÁS VIVIENDAS POR PLANTA
- MAYORES PRESTACIONES CON CUALQUIER CABLE
- MAYOR SENCILLEZ DE INSTALACIÓN

Idóneo para la reposición. Sin necesidad de cambiar el cable instalado. El ahorro de tiempo es considerable durante la instalación y el mantenimiento.



+ tecnología

- MÁS DIGITALIZACIÓN
- 2 CANALES DE COMUNICACIÓN AUDIO Y VÍDEO SIMULTÁNEOS EN LA MISMA TRONCAL
- MAYOR RESOLUCIÓN Y FLUIDEZ EN LA CALIDAD DE VÍDEO
- CALIDAD DE AUDIO TOTALMENTE LIBRE DE INTERFERENCIAS

- Diseñado para soportar interferencias externas.
- Calidad homogénea en toda la instalación.
- Los regeneradores potencian la señal.
- Capaz de alcanzar largas distancias de transmisión.

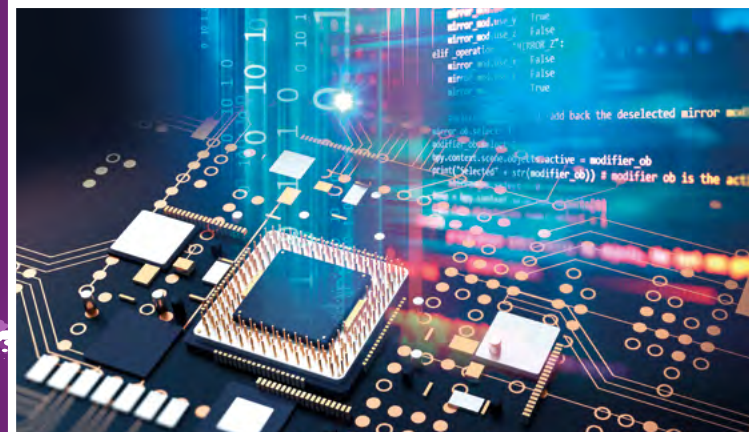

+ funciones

- UN ÚNICO CONECTOR PARA TODOS LOS MONITORES
- NUEVO TELÉFONO VEO
- MAYOR ÁNGULO DE VISIÓN EN LA PLACA DE CALLE

DUOX PLUS es un sistema pensado para todos. No sólo porque es intuitivo y estético, sino también porque ofrece más ventajas y funciones para el instalador y el usuario final, sin incremento de precio.



+ conectividad



- TODOS LOS KITS DE VÍDEO CON MONITOR WiFi DE SERIE
- MAYOR SEGURIDAD
- MAYOR RAPIDEZ EN LA COMUNICACIÓN

NUEVO

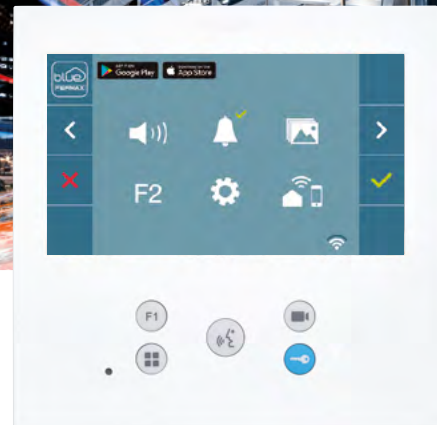

Nuestros equipos están dotados de variedad de posibilidades para la seguridad, la movilidad y el confort dentro y fuera del hogar.

¡Todos los kits de vídeo incluyen ahora el monitor WiFi de serie al mismo precio!



DUOXplus

CONECTIVIDAD PARA TODOS



DUOX plus

FERMAX



gama de productos

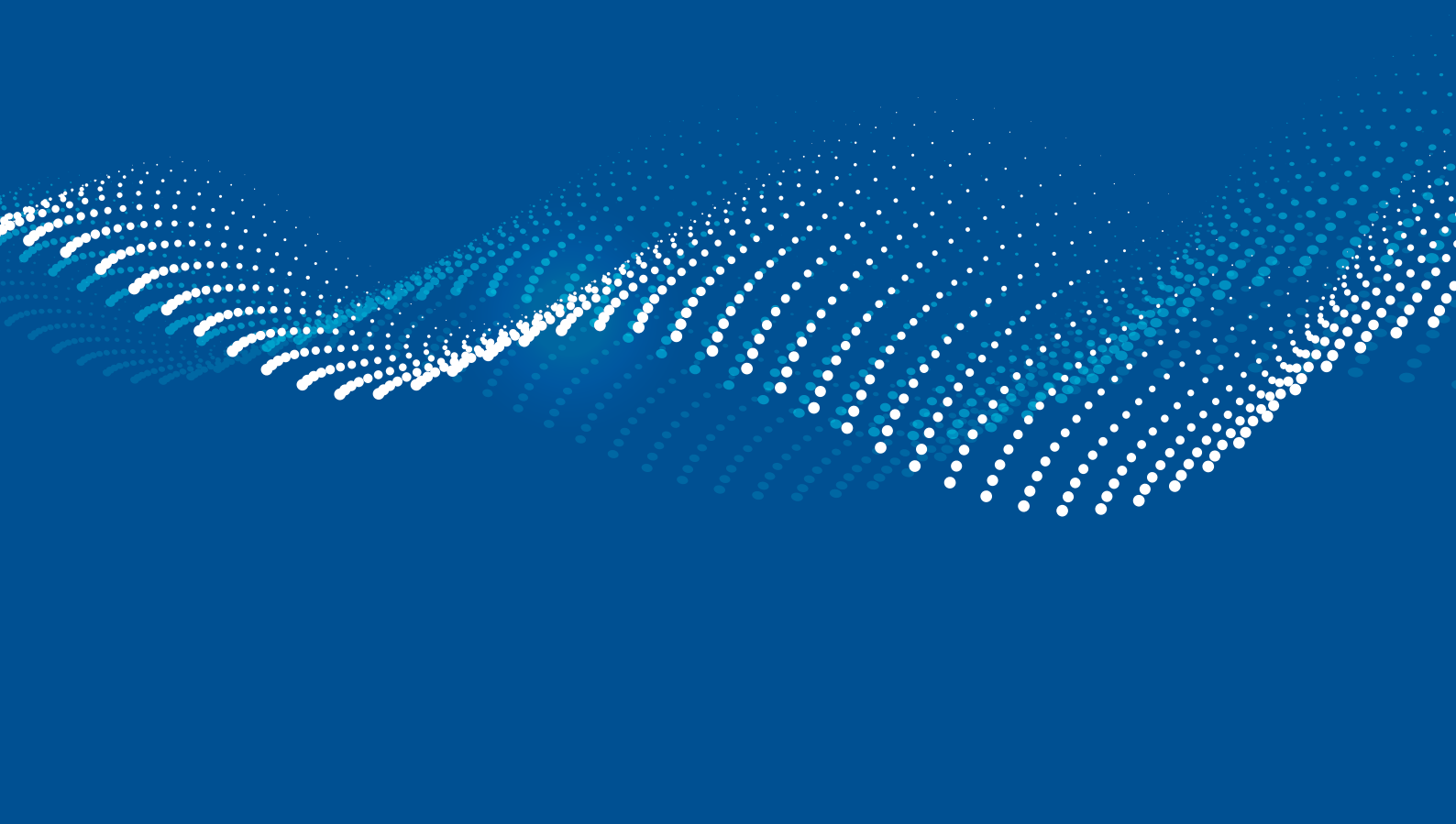



monitores WiFi

Características monitores WiFi

Los monitores VEO y VEO-XS color 4,3" y los Monitores VEO-XL color 7", están fabricados en plástico ABS de alto impacto y protección UV, regulación de contraste, brillo, color, volumen de audio, volumen del tono de llamada, no-molestar, timbre puerta, ajustes de fecha y hora, pulsadores de silicona agradable al tacto para activar el abrepuertas, acceder al menú principal OSD en pantalla, activar la cámara de la placa de calle o cualquier otra función adicional configurable como activar un segundo acceso, luz de cortesía, etc. Disponible en color blanco y montaje en superficie.

Tres opciones de monitores WiFi: monitor VEO que incorpora un imán en el auricular que facilita y asegura un colgado correcto al finalizar la conversación, y los monitores VEO-XS y VEO-XL manos libres.

NUEVO

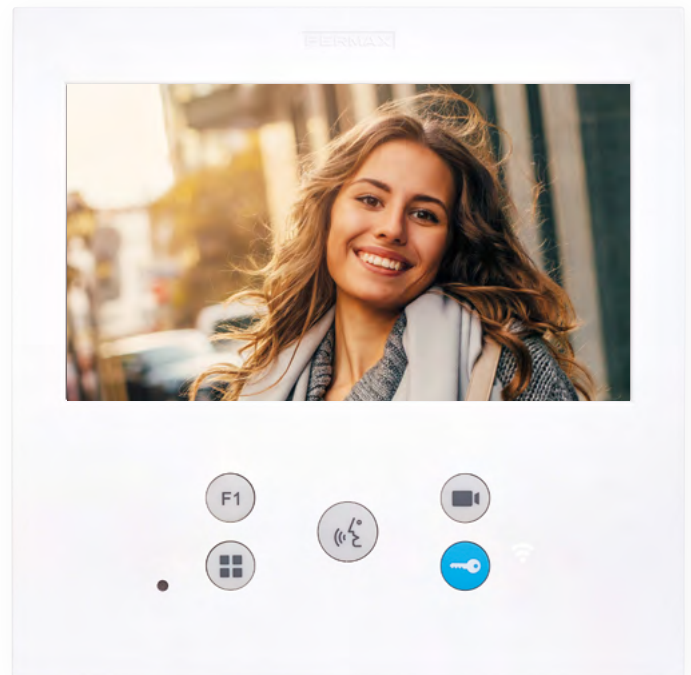

Photocaller



Captura automáticamente una imagen de la persona que llama. Si el usuario decide activar esta función, el monitor almacena hasta 150 imágenes, indicando fecha y hora en la que fueron tomadas. Cuando se ha alcanzado el máximo de capacidad, al realizar una nueva foto, se borrará la primera almacenada. En la pantalla siempre indica si hay fotos sin visualizar o si la fecha/hora no están configuradas.

Desvío de llamada a móvil

Los monitores VEO, VEO-XS y VEO-XL WiFi DUOX PLUS están equipados con conexión WiFi que permite el desvío de llamadas a dispositivos móviles.

Con la aplicación BLUE de FERMAX podrás gestionar directamente desde un móvil o tablet todas las funciones del videoportero y mucho más.



App Gratuita



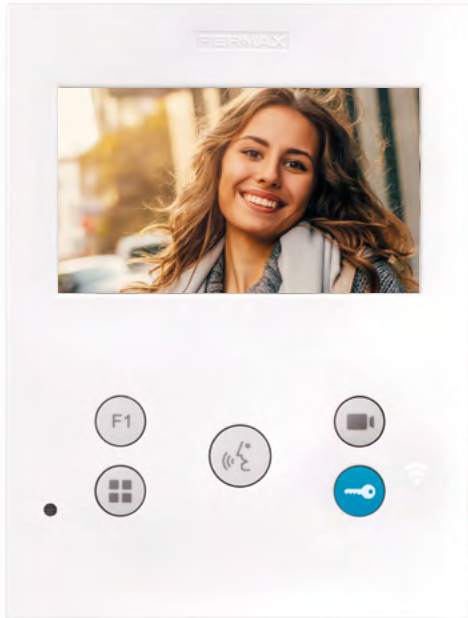

MONITORES VEO, VEO-XS Y VEO-XL WiFi

9446 MONITOR VEO WiFi DUOX PLUS

 **9456** MONITOR VEO WiFi DUOX PLUS CON BUCLE INDUCTIVO

Dimensiones: 200x200x23mm (44mm con brazo).

9449 MONITOR VEO-XS WiFi DUOX PLUS

 **9459** MONITOR VEO-XS WiFi DUOX PLUS CON BUCLE INDUCTIVO

Manos libres. Dimensiones: 125x165x21mm.

9469 MONITOR VEO-XL WiFi DUOX PLUS

 **9479** MONITOR VEO-XL WiFi DUOX PLUS CON BUCLE INDUCTIVO

Manos libres. Dimensiones: 185x185x21mm.

9447 CONECTOR DUOX PLUS

Soporte de montaje para monitores VEO, VEO-XS y VEO-XL.



<< Si quieres que te lo contemos en un video escanea este código



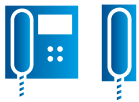

monitores y teléfonos

MONITORES VEO, VEO-XS Y VEO-XL



9445 MONITOR VEO DUOX PLUS

 **9455** MONITOR VEO DUOX PLUS CON BUCLE INDUCTIVO

Dimensiones: 200x200x23 mm (44 mm con brazo).

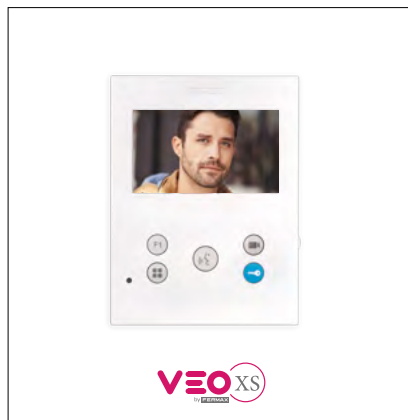

9448 MONITOR VEO-XS DUOX PLUS

 **9458** MONITOR VEO-XS DUOX PLUS CON BUCLE INDUCTIVO

Manos libres. Dimensiones: 125x165x21 mm.

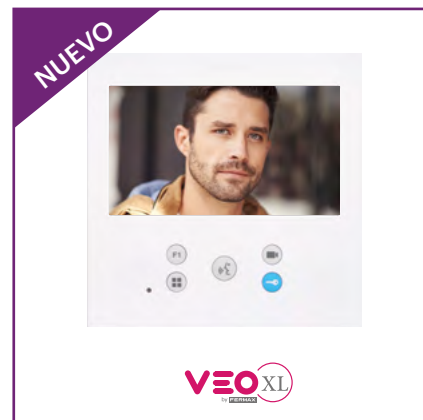

9468 MONITOR VEO-XL DUOX PLUS

 **9478** MONITOR VEO-XL DUOX PLUS CON BUCLE INDUCTIVO

Manos libres. Dimensiones: 185x185x21 mm.

9447 CONECTOR DUOX PLUS Soporte de montaje para monitores VEO, VEO-XS y VEO-XL.

TELÉFONO VEO, LOFT E ILOFT



3444 TELÉFONO VEO DUOX PLUS

Incluye control de volumen.
Dimensiones: 82x214x43 mm.



3452 TELÉFONO LOFT EXTRA DUOX PLUS

Incluye 2 pulsadores para funciones adicionales: encendido de luces, apertura 2ª puerta, etc.
Dimensiones: 85x220x40 mm



3450 TELÉFONO iLOFT DUOX PLUS

Manos libres. Incluye control de volumen y un pulsador para función adicional.
Dimensiones: 90x146,5x20 mm.



CONSERJERÍA AUDIO

9423 CENTRAL DE CONSERJERÍA VEO AUDIO DUOX PLUS

La conserjería DUOX PLUS dispone de una pantalla táctil capacitiva de 4,3" y botones de acceso rápido a funciones para una fácil y cómoda gestión. Incluye un imán en el brazo para asegurar el colgado correcto del auricular y soporte de sobremesa de acero inoxidable. Permite instalación de superficie.

Dimensiones: 200x200mm. Soporte incluido.

Dimensiones (horizontal)x (vertical) x (profundidad) mm



SKYLINE Diseño modular. Aluminio anodizado. IP43 IK07

MARCOS



VÍDEO



ref.73911
Video W

PULSADORES DOBLES



ref.7371
8 PULS. 2x4 W

ref.7372
4 PULS. 2x2 V

ref.7376
2 PULS. 2x1 V

PULSADORES SIMPLES



ref.7367
4 PULS. 1x4 W

ref.7368
2 PULS. 1x2 V

ref.7375
1 PULS. 1x1 V

MÓDULOS INFORMATIVOS



ref.7445
Tarjetero
Panorámico W



ref.7444
Tarjetero
Panorámico V



ref.7448
OneToOne V



ref.7452
OneToOne V
c/bucle inductivo

CONTROLES DE ACCESOS



ref.7438
Teclado
Memokey W



ref.6936
Lector
Huella W



ref.7440
Lector
Proximidad V

MÓDULOS DIGITALES



ref.7439
Teclado Direct W



ref.7450
Display Gráfico W



ref.7457
Teclado Digital W

ACCESORIOS



ref.7443
Complemento Metálico W



ref.7442
Complemento Metálico V

ACCESORIOS	S1 (1V)	S2 (2V)	S4 (3V)	S5 (4V)	S6 (5V)	S7 (6V)	S8 (7V)	S9 (8V)
caja empotrar	ref.8851 115x114x45	ref.8852 115x138x45	ref.8854 115x185x45	ref.8855 115x233x45	ref.8856 115x280x45	ref.8857 115x328x45	ref.8858 115x375x45	ref.8982 115x420,5x45
caja superficie	ref.7061 130x128x33	ref.7062 130x151x33	ref.7064 130x199x33	ref.7065 130x246x33	ref.7066 130x294x33	ref.7067 130x341x33	ref.7068 130x389x33	ref.7069 130x436,5x33
visera simple	ref.8400 135x130	ref.8401 135x155	ref.8403 135x203	ref.8404 135x250	ref.8405 135x300	ref.8406 135x345	ref.8407 135x393	ref.8480 135x440,5
marco embellece. modular*	ref.9191 211x210	ref.9192 211x234	ref.9194 211x281	ref.9195 211x329	ref.9196 211x376	ref.9197 211x424	ref.9198 211x471	ref.9199 211x519
marco embellece. city simple	ref.8251 225x310	ref.8252 225x310	ref.8254 225x375	ref.8255 225x375	ref.8256 225x450	ref.8257 225x450	ref.8258 225x450	ref.8259 225x495
complemento angular	ref.8378	ref.8379	ref.8381	ref.8382	ref.8383	ref.8384	ref.8385	ref.8386

Si la configuración requiere más de una placa se necesita un cable de conexión ref.2541 entre las mismas (1 cable por cada placa adicional) y juego de separadores ref. 8829 para unirse lateralmente con la caja de empotrar.

* Para componer marcos modulares DOBLES, añadir al marco SIMPLE, el KIT AMPLIACIÓN DOBLE ref.9200. H:341mm.

* Para componer marcos modulares TRIPLES, añadir al marco SIMPLE, el KIT AMPLIACIÓN TRIPLÉ ref.9201. H:471mm.



placas de calle



CITYLINE Placa de diseño monobloque. Aluminio anodizado. IP43 IK07

SERIE 1 // Placa: 130x128
Caja emp. (ref.8851): 115x114x45



ref.40708 1 Puls.
ref.40008 2 Puls.

SERIE 2 // Placa: 130x151
Caja emp. (ref.8852): 115x138x45



ref.40718 2 Puls.
ref.40018 4 Puls.

SERIE 3 // Placa: 130x175
Caja emp. (ref.8853): 115x162x45



ref.40728 3 Puls.
ref.40028 6 Puls.

SERIE 4 // Placa: 130x199 Caja emp. (ref.8854): 115x185x45



ref.40748 4 Puls. ref.40038 6 Puls. ref.40048 8 Puls. ref.40758 1 Puls. ref.40058 2 Puls. ref.7250 3 Puls. ref.7080 4 Puls. ref.7248 6 Puls. ref.7010 8 Puls.

SERIE 5 // Placa: 130x246 Caja emp. (ref.8855): 115x233x45



ref.40128 10 Puls. ref.40138 12 Puls. ref.40148 4 Puls. ref.40158 6 Puls. ref.7258 10 Puls. ref.7260 5 Puls. ref.7020 12 Puls. ref.7017 14 Puls. ref.7018 16 Puls.

SERIE 6 // Placa: 130x294 Caja emp. (ref.8856): 115x280x45



ref.40228 14 Puls. ref.40238 16 Puls. ref.40248 8 Puls. ref.40258 10 Puls. ref.7267 14 Puls. ref.7272 7 Puls. ref.7268 16 Puls. ref.7027 18 Puls. ref.7028 20 Puls.

SERIE 7 // Placa: 130x341 Caja emp. (ref.8857): 115x328x45



ref.40328 18 Puls. ref.40338 20 Puls. ref.40348 12 Puls. ref.40358 14 Puls. ref.7031 18 Puls. ref.7040 20 Puls. ref.7037 22 Puls. ref.7038 24 Puls.

Las placas de calle CITYLINE con pulsadores (excepto las placas de tamaño S1 tanto de AUDIO como de VIDEO, de 1 y 2 pulsadores), requieren siempre de un módulo de extensión de llamadas dependiendo del número de pulsadores (ref. 2008 - módulo extensión 8 llamadas, ref. 2441 - módulo extensión 16 llamadas).

Dimensiones (horizontal)x (vertical) x (profundidad) mm

CITYLINE Placa de diseño monobloque. Aluminio anodizado. IP43 IK07

SERIE 8 // Placa: 130x389 Caja emp. (ref.8858): 115x375x45



ref.41148 22 Puls.
ref.41158 24 Puls.
ref.41228 16 Puls.
ref.41238 18 Puls.
ref.7126 22 Puls.
ref.7127 24 Puls.
ref.7119 26 Puls.
ref.7120 28 Puls.

SERIE 9 // Placa: 130x436,5 Caja emp. (ref.8982): 115x420,5x45



ref.41628 26 Puls.
ref.41638 28 Puls.
ref.41708 20 Puls.
ref.41718 22 Puls.
ref.7175 26 Puls.
ref.7174 28 Puls.
ref.7167 30 Puls.
ref.7168 32 Puls.

CITYLINE DIRECT



ref.73631 ref.7309 ref.73638

Las placas DIRECT disponen de un teclado para llamar a las viviendas. El teclado admite 1 código para la apertura de la puerta. Se recomienda añadir una PLACA DIRECTORIO.

- 73631** PLACA VÍDEO CITY DIRECT DUOX PLUS S5
- 73638** PLACA CITY VIDEO DUOX PLUS DIRECT 1L S5
Con un pulsador para llamar a cualquier conserjería DUOX PLUS ref. 9423.
- 7309** PLACA DIRECTORIO S5
- 8855** CAJA DE EMPOTRAR S5
- 8829** JUEGO SEPARADORES

CITYLINE DIGITAL



ref.73871 ref.7310 ref.73878

Imágenes personalizadas

Las placas DIGITALES incluyen teclado y display EXTRA de 3,5". El teclado tiene función de control de accesos (10.000 códigos).

- 73871** PLACA VÍDEO CITY DIGITAL EXTRA DUOX PLUS S7
- 73811** PLACA CITY VIDEO DUOX PLUS DIGITAL PROX S8
- 73878** PLACA CITY VIDEO DUOX PLUS DIGITAL 1L S7
- 73818** PLACA CITY VID DUOX PLUS DIGITAL 1L PROX S8
Con un pulsador para llamar a cualquier conserjería DUOX PLUS ref. 9423.
- 7310** PLACA DIRECTORIO S7
- 8857** CAJA DE EMPOTRAR S7
- 8858** CAJA DE EMPOTRAR S8
- 8829** JUEGO SEPARADORES

Si la configuración requiere más de una placa se necesita un cable de conexión ref.2541 entre las mismas (1 cable por cada placa adicional) y juego de separadores ref. 8829 para unirse lateralmente con la caja de empotrar.



placas de calle



MARINE

Placa antivandálica de acero inoxidable. 316L. IP54 IK09

SERIE ST1 Placa: 150x180

Caja emp. (ref.4641): 130x160x55



ref.44438
1 Puls.
150x180



ref.44338
1 Puls.
150x180



ref.44348
2 Puls.
150x180



ref.44358
2 Puls.
150x240



ref.44368
3 Puls.
150x240



ref.44378
4 Puls.
150x240

Las placas de calle MARINE con pulsadores (excepto las placas de VÍDEO de 1 y 2 líneas), requieren siempre de un módulo de extensión de llamadas dependiendo del número de pulsadores. (ref. 2008 - módulo extensión 8 llamadas, ref. 2441 - módulo extensión 16 llamadas).



ref.55261

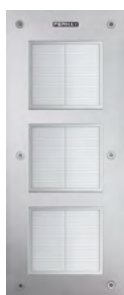

ref.5471



ref.55268

55261 PLACA VÍDEO MARINE DUOX PLUS DIGITAL EXTRA ST3

55281 PLACA VIDEO MARINE DUOX PLUS DIG. PROX ST4

55268 PLACA MARINE VID DUOX PLUS DIG. 1L ST3+

55288 PLACA MARINE VID DUOX PLUS DIG. 1L PROX ST4
Con un pulsador para llamar a cualquier conserjería DUOX PLUS ref. 9423.

5471 PLACA DIRECTORIO ST3
Dimensiones: 150x360mm

ACCESORIOS	CAJA EMPOTRAR	CAJA SUPERFICIE (con visera)	VISERA SIMPLE
ST1	ref.4641 130x160x55	ref.4645 154x184x96	ref.4701
ST2	ref.4642 130x220x55	ref.4646 154x244x96	ref.4702
ST3	ref.4643 130x340x55	ref.4647 154x364x96	ref.4703
ST3+	ref.4653 130x400x55	ref.4654 154x423x96	ref.4655
ST4	ref.4644 130x465x55	ref.4648 154x489x96	ref.4704

Si la configuración requiere más de una placa se necesita un cable de conexión ref.2541 entre las mismas (1 cable por cada placa adicional) y juego de separadores ref. 2289 para unirse lateralmente con la caja de empotrar.

Dimensiones (horizontal)x (vertical) x (profundidad) mm

MARINE ELITE



RAL 9005

MARINE *elite*

by FERMAX

FERMAX dispone de una línea de mecanizado de placas de acero inoxidable mediante corte por láser. Este proceso nos permite una total flexibilidad para fabricar la placa Marine requerida, con un plazo de entrega óptimo para personalizarla.



Consulte disponibilidad de otros colores.

La línea de placas Marine Elite está disponible en varios colores diferentes: indique el RAL deseado al pedir su placa.



MARINE ESPECIALES (a medida)

- 3172** PLACA MARINE ESPECIAL
- 4579** VISERA PLACA MARINE ESPECIAL
- 4580** CAJA EMPOTRAR PLACA MARINE ESPECIAL
- 4581** CAJA SUPERFICIE CON VISERA PLACA MARINE ESPECIAL





DECODER

NUEVO



9419 DECODER/AISLADOR
DUOX PLUS

Decoder de planta de 10 salidas. Una salida para cada vivienda, permitiéndose como máximo un terminal (monitor/teléfono) por vivienda. Se pueden instalar varios decoders en cada planta.

Cada salida regenera la señal del bus, por lo que actúa como regenerador y permite aumentar las distancias de derivación en planta hasta 100 m.

En caso de mal funcionamiento (cortocircuito) de cualquiera de las salidas del decoder, tanto el bus DUOX PLUS de entrada como el resto de las salidas seguirán funcionando normalmente.

No es necesario entrar en las viviendas para programar la dirección de los terminales ya que el decoder incluye un grupo de microinterruptores (dipswitches) para programar las direcciones de cada una de las salidas del mismo.

El decoder se alimenta directamente del bus DUOX PLUS. Con montaje en carril DIN10.

ALIMENTADORES Y ADAPTADORES



3255 ADAPTADOR DE LÍNEA DUOX PLUS
Necesario al principio y al final de cada troncal.

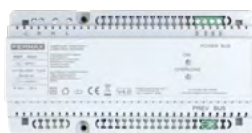

4825 ALIMENTADOR+FILTRO
24Vcc-2.5A DIN10



4840 ALIMENTADOR DIN6
100-24Vac/24Vcc-2A

Para ser utilizado exclusivamente con el filtro ref. 3289 o con el Regenerador de 2 Salidas ref. 3269.



3289 FILTRO DUOX PLUS 24Vcc

Se utiliza con la fuente ref. 4840, en aquellas instalaciones donde por sus dimensiones no pueda usarse la fuente ref. 4825. No se puede usar con fuentes de 18Vdc, las cuales deben instalarse con el repuesto ref. 3244.



4802 ALIMENTADOR 12Vca/1A DIN4

4800 ALIMENTADOR 12Vca/1,5A DIN4

Para abrepuertas de alterna.

Tabla consumo terminales por fuente en **DISTRIBUCIÓN** (4 x Planta)

	VEO/VEO XS no WiFi	VEO/VEO XS WiFi	VEO XL no WiFi	VEO XL WiFi	Teléfonos
1,0 mm²	40	28	34	24	80
0,5 mm²	40	24	30	18	80
0,2 mm²	36	20	24	12	72

Tabla consumo terminales por fuente en **CASCADA**

	VEO/VEO XS no WiFi	VEO/VEO XS WiFi	VEO XL no WiFi	VEO XL WiFi	Teléfonos
1,0 mm²	40	26	30	20	60
0,5 mm²	32	20	22	14	45
0,2 mm²	18	12	12	10	25

REGENERADORES

Permite regenerar y amplificar la señal en ambos sentidos, así como ampliar distancias y número de terminales. Además, las secciones conectadas a entrada y salida quedan aisladas frente a cortocircuitos, carga y reflexiones de señal. Máximo 5 unidades en cascada. Hasta 99 si se conectan en paralelo.

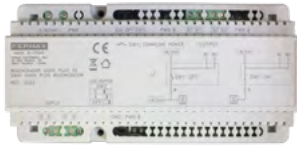

3269 REGENERADOR DUOX PLUS 2S

Dispone de 1 Entrada y 2 Salidas. Al contar con 2 salidas (también aisladas entre sí) permite aumentar el nº de troncales. Requiere fuente de alimentación 24Vcc sin filtro (ref. 4840).

Para más información: www.fermax.com/spain/pro/documentacion



3268 REGENERADOR DUOX PLUS 1 SALIDA DUAL

Dispone de 1 Entrada y 1 Salida. De fábrica viene configurado para no dejar pasar la alimentación, pero también se puede configurar mediante un dipswitch para dejar pasar tanto los datos (que regenera) como la alimentación, evitando así tener que instalar siempre un alimentador a la salida. El nº de dispositivos que podrán alimentarse a la salida sin fuente adicional dependerá de la potencia que le llegue al regenerador.

Para más información: www.fermax.com/spain/pro/documentacion

	Nº de entradas	Nº de salidas	Regenera	Aisla	Incorpora filtro de alimentación	Canal conversación adicional por troncal
3269	1	2	Sí	Sí	Sí	NO
3268	1	1	Sí	Sí	NO	Sí (en modo multicanal)

ACCESORIOS



3233 RELÉ BASIC DUOX PLUS

Funciones básicas. Permite activar una función adicional desde F1 o F2 de los terminales DUOX PLUS, sin cableado adicional. El relé se puede activar también por la llamada o con la activación del abrepuertas. Se puede conectar en cualquier punto del bus.



3267 MÓDULO RELÉ DUOX PLUS

Funciones avanzadas. Permite emparejar 2 relés, 1 como emisor y otro como receptor, para realizar activaciones remotas. Se le puede programar una dirección con la ayuda dirección (001-999) con la ayuda del Programador DUOX PLUS ref. 3254 a través del conector telefónico del relé.



9444 INTERFAZ CÁMARA DUOX PLUS

Permite integrar cámaras aéreas de vídeo compuesto analógico en una instalación DUOX PLUS. Se requerirá un interfaz por cada cámara instalada en la instalación DUOX PLUS (hasta 2 por bloque y 1 en entrada general).



67501
ABREP. UNIVERSAL 990N-P22 MAX 10-24Vca/cc

6750
MECANISMO UNIVERSAL 990N MAX 10-24Vca/cc

6752
MECANISMO UNIVERSAL 990A MAX 12-24Vca/cc

2040 PROLONGADOR DE LLAMADAS

2438 ACTIVADOR TIMBRES/LUCES

KITS DE VIDEOPORTERO 3 A 24 VIVIENDAS

Incluyen todo el material necesario para una instalación completa (excepto terminales): placa de calle de videoportero completa con cámara color, su caja de empotrar, alimentador para el sistema y alimentador 12Vca (ref.4802) para el abrepuertas de corriente alterna.

Se requiere 1 adaptador de línea (ref.3255) para cada troncal adicional. **Monitores y conectores NO incluidos.**

49631 KIT VÍDEO EDIFICIO DUOX PLUS 3/L



- 40738 Placa CITY DUOX PLUS S4 CP103. S4:130x199.
- 8949 Caja empotrar kit S4: 115x185x45.
- 2008 Módulo extensión 8 llamadas.
- 3255 Adaptador de línea (2uds).
- 4825 Alimentador+filtro 24Vcc-2.5A DIN10.
- 4802 Alimentador 12Vca/1A. DIN4.

3 viviendas

49641 KIT VÍDEO EDIFICIO DUOX PLUS 4/L



- 40748 Placa CITY DUOX PLUS S4 CP104. S4:130x199.
- 8949 Caja empotrar kit S4: 115x185x45.
- 2008 Módulo extensión 8 llamadas.
- 3255 Adaptador de línea (2uds).
- 4825 Alimentador+filtro 24Vcc-2.5A DIN10.
- 4802 Alimentador 12Vca/1A. DIN4.

4 viviendas

49651 KIT VÍDEO EDIFICIO DUOX PLUS 5/L



- 40828 Placa CITY DUOX PLUS S5 CP105. S5: 130x246.
- 8855 Caja empotrar S5: 115x233x45.
- 2008 Módulo extensión 8 llamadas.
- 3255 Adaptador de línea (2uds).
- 4825 Alimentador+filtro 24Vcc-2.5A DIN10.
- 4802 Alimentador 12Vca/1A. DIN4.

5 viviendas

49661 KIT VÍDEO EDIFICIO DUOX PLUS 6/L



- 40038 Placa CITY DUOX PLUS S4 CP203. S4: 130x199.
- 8949 Caja empotrar kit S4: 115x185x45.
- 2008 Módulo extensión 8 llamadas.
- 3255 Adaptador de línea (2uds).
- 4825 Alimentador+filtro 24Vcc-2.5A DIN10.
- 4802 Alimentador 12Vca/1A. DIN4.

6 viviendas

49681 KIT VÍDEO EDIFICIO DUOX PLUS 8/L



- 40048 Placa CITY DUOX PLUS S4 CP204. S4: 130x199.
- 8949 Caja empotrar kit S4: 115x185x45.
- 2008 Módulo extensión 8 llamadas.
- 3255 Adaptador línea (2uds).
- 3244 Filtro DUOX PLUS.
- 4825 Alimentador+filtro 24Vcc-2.5A DIN10.
- 4802 Alimentador 12Vca/1A. DIN4.

8 viviendas

49711 KIT VÍDEO EDIFICIO DUOX PLUS 10/L



- 40128 Placa CITY DUOX PLUS S5 CP205. S5: 130x246.
- 8855 Caja empotrar S5: 115x233x45.
- 2441 Módulo extensión 16 llamadas.
- 3255 Adaptador línea (2uds).
- 3244 Filtro DUOX PLUS.
- 4825 Alimentador+filtro 24Vcc-2.5A DIN10.
- 4802 Alimentador 12Vca/1A. DIN4.

10 viviendas

49721 KIT VÍDEO EDIFICIO DUOX PLUS 12/L



- 40138 Placa CITY DUOX PLUS S5 CP206. S5: 130x246.
- 8855 Caja empotrar S5: 115x233x45.
- 2441 Módulo extensión 16 llamadas.
- 3255 Adaptador línea (2uds).
- 4825 Alimentador+filtro 24Vcc-2.5A DIN10.
- 4802 Alimentador 12Vca/1A. DIN4.

12 viviendas

49731 KIT VÍDEO EDIFICIO DUOX PLUS 14/L



- 40228 Placa CITY DUOX PLUS S6 CP207. S6: 130x294.
- 8856 Caja empotrar S6: 115x280x45.
- 2441 Módulo extensión 16 llamadas.
- 3255 Adaptador línea (2uds).
- 4825 Alimentador+filtro 24Vcc-2.5A DIN10.
- 4802 Alimentador 12Vca/1A. DIN4.

14 viviendas

49741 KIT VÍDEO EDIFICIO DUOX PLUS 16/L



- 40238 Placa CITY DUOX PLUS S6 CP208. S6: 130x294.
- 8856 Caja empotrar S6: 115x280x45.
- 2441 Módulo extensión 16 llamadas.
- 3255 Adaptador línea (2uds).
- 4825 Alimentador+filtro 24Vcc-2.5A DIN10.
- 4802 Alimentador 12Vca/1A. DIN4.

16 viviendas

49751 KIT VÍDEO EDIFICIO DUOX PLUS 18/L



- 40328 Placa CITY DUOX PLUS S7 CP209. S7: 130x341.
- 8857 Caja empotrar S7: 115x328x45.
- 2441 Módulo extensión 16 llamadas (2uds).
- 3255 Adaptador línea (2uds).
- 4825 Alimentador+filtro 24Vcc-2.5A DIN10.
- 4802 Alimentador 12Vca/1A. DIN4.

18 viviendas

49761 KIT VÍDEO EDIFICIO DUOX PLUS 20/L



- 40338 Placa CITY DUOX PLUS S7 CP210. S7: 130x341.
- 8857 Caja empotrar S7: 115x328x45.
- 2441 Módulo extensión 16 llamadas (2uds).
- 3255 Adaptador línea (2uds).
- 4825 Alimentador+filtro 24Vcc-2.5A DIN10.
- 4802 Alimentador 12Vca/1A. DIN4.

20 viviendas

49771 KIT VÍDEO EDIFICIO DUOX PLUS 22/L



- 41148 Placa CITY DUOX PLUS S8 CP211. S8: 130x389.
- 8858 Caja empotrar S8: 115x375x45.
- 2441 Módulo extensión 16 llamadas (2uds).
- 3255 Adaptador línea (2uds).
- 4825 Alimentador+filtro 24Vcc-2.5A DIN10.
- 4802 Alimentador 12Vca/1A. DIN4.

22 viviendas

49781 KIT VÍDEO EDIFICIO DUOX PLUS 24/L



- 41158 Placa CITY DUOX PLUS S8 CP212. S8: 130x389.
- 8858 Caja empotrar S8: 115x375x45.
- 2441 Módulo extensión 16 llamadas (2uds).
- 3255 Adaptador línea (2uds).
- 4825 Alimentador+filtro 24Vcc-2.5A DIN10.
- 4802 Alimentador 12Vca/1A. DIN4.

24 viviendas

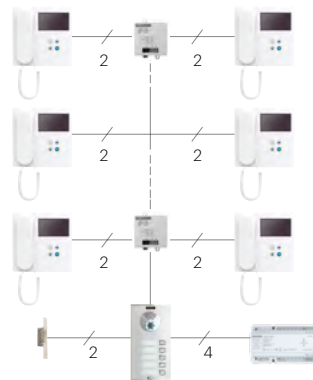

NOTA:
Los kits NO INCLUYEN ni los monitores ni sus conectores, deben solicitarse aparte para completar la instalación.

KITS DE VIDEOPORTERO MÁS DE 24 VIVIENDAS

Para edificios de más de 24 viviendas se recomiendan los KITS DIRECT DUOX PLUS. Los kits incluyen: placa de calle codificada DUOX PLUS, caja de empotrar, un alimentador 24Vcc/2.5A (ref. 4825), y 1 alimentador 12Vca (ref.4802) para el abrepuertas de alterna.



49561 KIT DIRECT DUOX PLUS

- 73631 Placa CITY VÍDEO DUOX PLUS DIRECT S5: 130x246.
- 7309 Placa CITY DIRECTORIO. S5: 130x246.
- 8855 Caja emp. S5 (2 uds): 115x233x45.
- 8829 Juego de separadores.
- 3255 Adaptador línea (2uds).
- 4825 Alimentador+filtro 24Vcc-2.5A DIN10.
- 4802 Alimentador 12Vca/1A. DIN4.

KITS DE VIDEOPORTERO

MONITOR
WIFI
DE SERIE





94411 KIT VEO WIFI DUOX PLUS 1/L
94421 KIT VEO WIFI DUOX PLUS 2/L



94511 KIT VEO-XS WIFI DUOX PLUS 1/L
94521 KIT VEO-XS WIFI DUOX PLUS 2/L



9471 KIT VEO-XL WIFI DUOX PLUS 1/L
9472 KIT VEO-XL WIFI DUOX PLUS 2/L



49081 KIT ONE-TO-ONE VEO
WIFI DUOX PLUS 1/L



50731 KIT MARINE VEO-XS
WIFI DUOX PLUS 1/L



50831 KIT MARINE NEGRO VEO-XS
WIFI DUOX PLUS 1/L



50781 KIT MARINE ONE-TO-ONE
VEO-XS WIFI DUOX PLUS 1/L



49071 KIT MEMOVISION VEO
WIFI DUOX PLUS 1/L



49121 KIT MEMOVISION VEO-XS
WIFI DUOX PLUS 1/L

AMPLIACIONES DE LOS KITS

VIVIENDA: hasta 2 terminales sin alim. adicional (total terminales por vivienda = 3). Dependiendo del tipo de cable y las distancias, podría ser necesaria una fuente de alimentación adicional (ref. 4825), adaptadores ref. 3255 y/o regeneradores.

CALLE: es posible ampliar la instalación añadiendo más placas de calle (hasta 10). En función del tipo de cable y la topología, puede requerirse alimentación adicional (ref. 4825), adaptadores ref. 3255 y/o regeneradores.

ESQUEMAS DE INSTALACIÓN

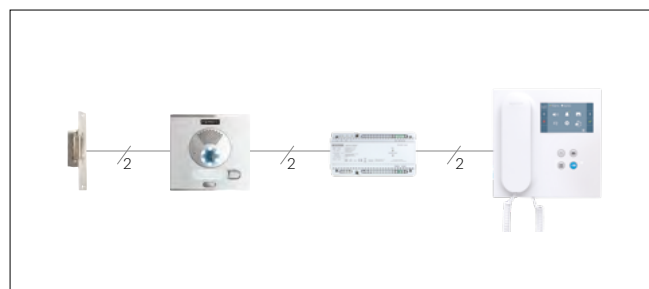

KITS DE PORTERO



49201 KIT PORTERO CITY DUOX PLUS 1/L
49211 KIT PORTERO CITY DUOX PLUS 2/L



49131 KIT MEMOPHONE DUOX PLUS 1/L



50771 KIT PORTERO iLOFT DUOX PLUS 1/L



50761 KIT PORTERO MARINE iLOFT DUOX PLUS 1/L

AMPLIACIONES DE LOS KITS

VIVIENDA: hasta 2 terminales sin alim. adicional (total terminales por vivienda = 3). Dependiendo del tipo de cable y las distancias, podría ser necesaria una fuente de alimentación adicional (ref. 4825), adaptadores ref. 3255 y/o regeneradores.

CALLE: es posible ampliar la instalación añadiendo más placas de calle (hasta 10). En función del tipo de cable y la topología, puede requerirse alimentación adicional (ref. 4825), adaptadores ref. 3255 y/o regeneradores.

ESQUEMAS DE INSTALACIÓN

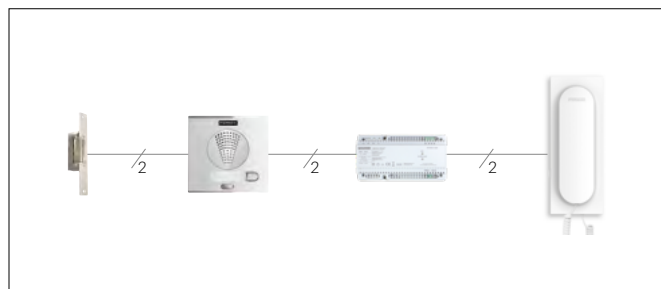

ACCESORIOS



MONITOR VEO, VEO-XS Y VEO-XL

- 3388** MARCO EMBELLECEDOR UNIVERSAL 120X240 (SÓLO VEO-XS)
- 3389** MARCO EMBELLECEDOR UNIVERSAL LARGE 210X240
- 9410** SOPORTE DE SOBREMESA MONITOR VEO
- 9420** SOPORTE DE SOBREMESA MONITOR VEO-XS Y VEO-XL

TELÉFONO iLOFT

- 3388** MARCO EMBELLECEDOR UNIVERSAL 120X240
- 3389** MARCO EMBELLECEDOR UNIVERSAL LARGE 210X240
- 5636** SOPORTE DE SOBREMESA TELÉFONO iLOFT

TELÉFONO VEO Y LOFT

- 3380** MARCO EMBELLECEDOR TELÉFONO LOFT. 200X240
- 3388** MARCO EMBELLECEDOR UNIVERSAL 120X240
- 3389** MARCO EMBELLECEDOR UNIVERSAL LARGE 210X240
- 3749** SOPORTE DE SOBREMESA TELÉFONO VEO / LOFT
-  **3441** BRAZO LOFT CON BUCLE INDUCTIVO
-  **3443** BRAZO VEO CON BUCLE INDUCTIVO

PLACAS CITYLINE Y MARINE

VER APARTADO PLACAS DE CALLE

DUOX^{plus}

FERMAX

información técnica



ESQUEMA. **VÍDEO DUOX PLUS**

1 ACCESO VÍDEO DUOX PLUS A 2 TRONCALES DE 4 ALTURAS CON 2 VIVIENDAS POR PLANTA



TABLA DISTANCIAS PLACA - 1ª BIFURCACIÓN. SIN REGENERADOR (HASTA 40 MONITORES)

Topología	Distancia máxima	Monitores
1 troncal	55 m	hasta 8 monitores por piso
2 troncales	50 m	hasta 4 monitores por piso
3 troncales	25 m	hasta 4 monitores por piso
4 troncales	25 m	solo cascada

Para más información sobre DUOX PLUS, están disponibles los libros técnicos, descargables en: www.fermax.com/spain/pro/documentacion

- P1** Placa de calle DUOX PLUS SKYLINE 16/L.
- F1** Abrep. eléctrico 12Vca/cc (ref.67501).
- A1** Alimentación 12Vca (ref. 4802).
- A2** Alimentación + Filtro 24VCC-2,5A DIN 10 (ref.4825).
- M1 Mn** Monitor VEO-XS (ref.9448) +conector DUOX PLUS (ref.9447).
- L1** Adaptador de línea (ref.3255).

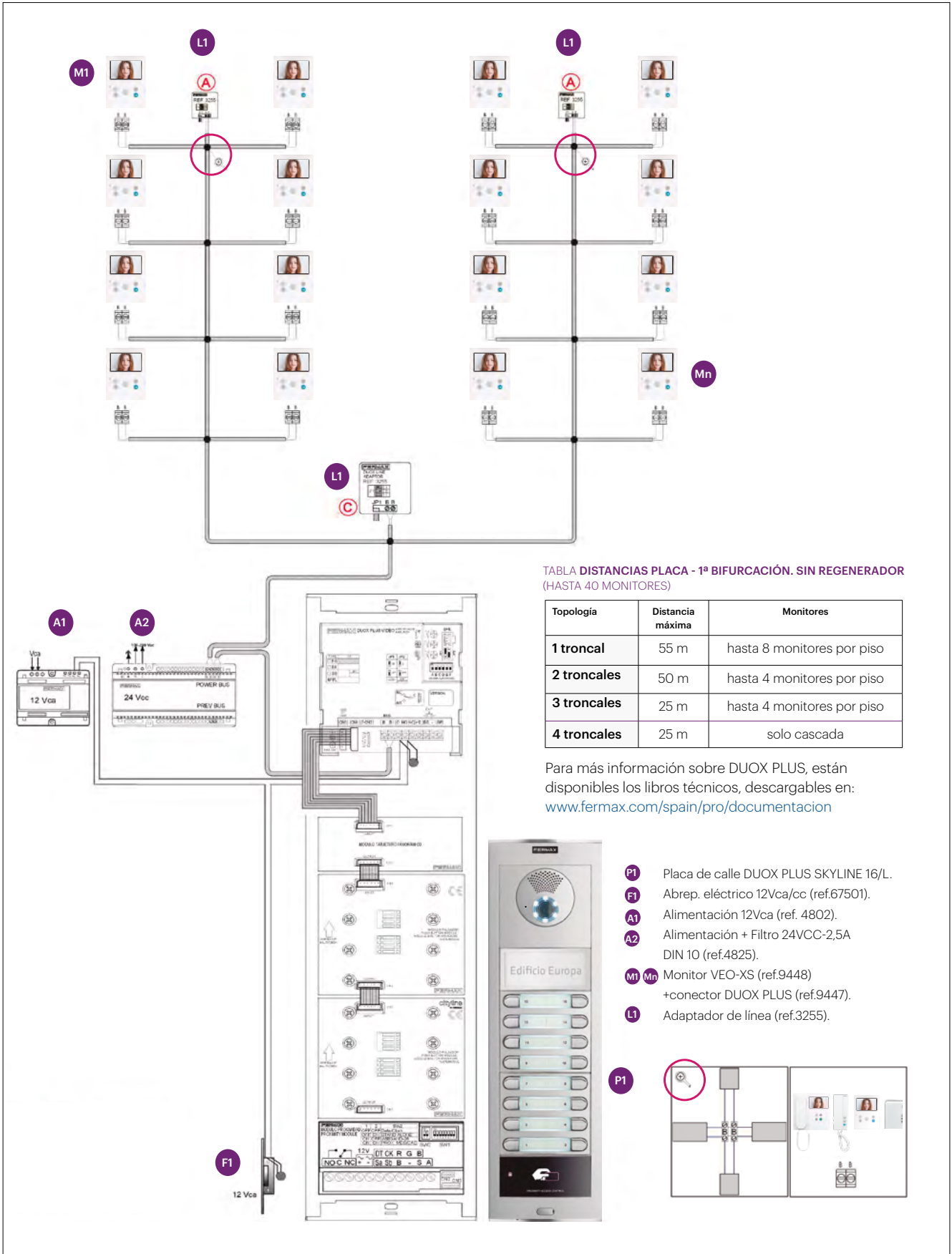
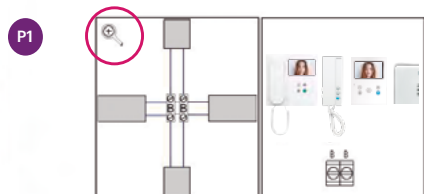

ESQUEMA. VÍDEO DUOX PLUS

1 ACCESO VÍDEO DUOX PLUS A 3 BLOQUES INTERIORES

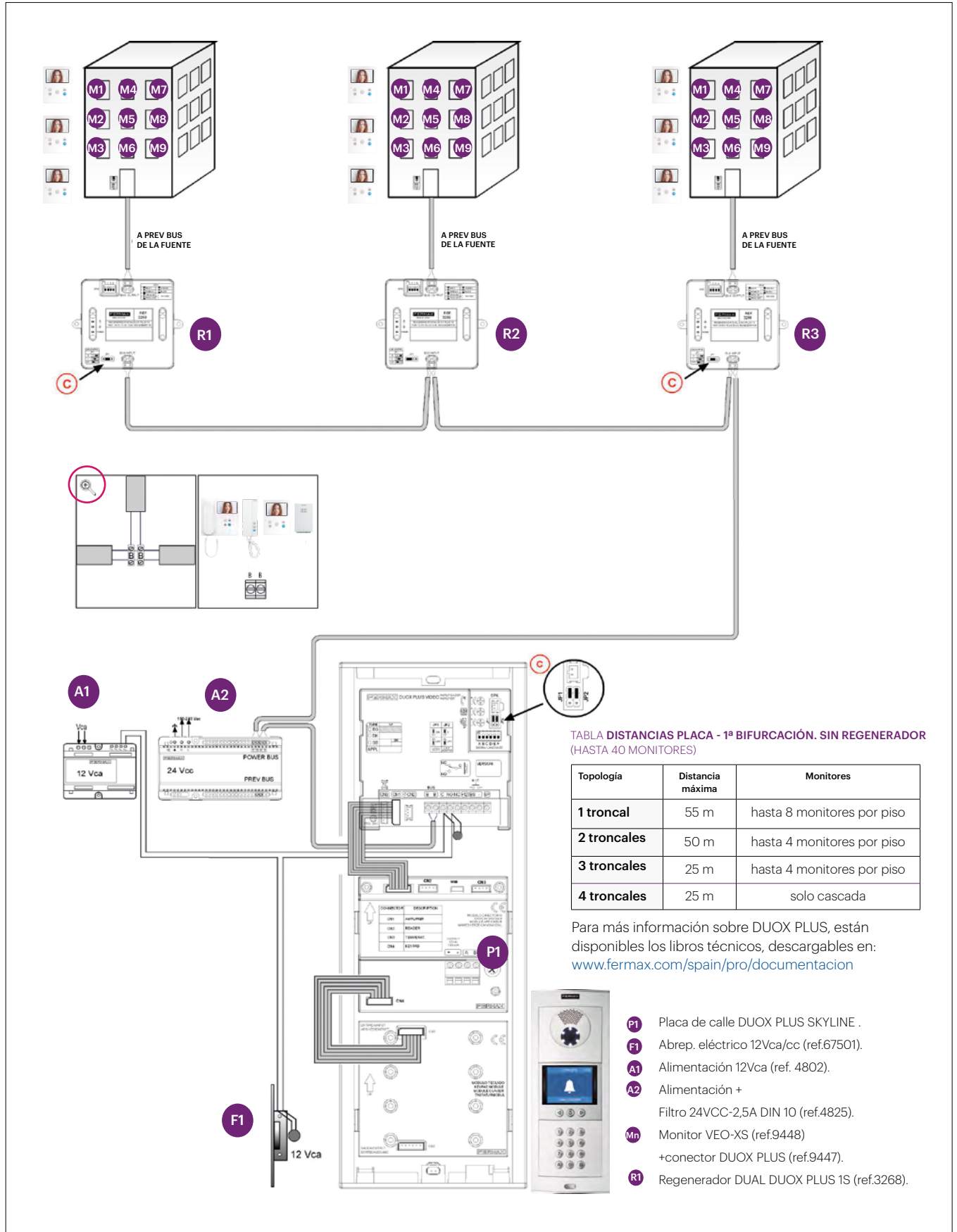

FERMAX

CONTACTOS

FERMAX ELECTRÓNICA, S.A.U.

Avda. Tres Cruces, 133 • 46017 VALENCIA (España)

www.fermax.com

TELÉFONO CENTRALITA. OPERADORA AUTOMÁTICA

96 317 80 00

HORARIOS: Mañanas: Lunes a Viernes 7.00 a 15.00 h.
Tardes: Lunes a Jueves 16.00 a 18.00 h.

SEDE CENTRAL

ATENCIÓN TÉCNICA AL PROFESIONAL

Para una solución rápida dirija su consulta a:

tec@fermax.com

☎ 96 317 80 15

VENTAS (España)

☎ 96 317 80 18

ventas@fermax.com

Para gestión ventas/pedidos.

REPARACIONES

☎ 96 317 80 01

reparaciones@fermax.com

VENTAS (Internacional)

☎ 96 317 80 11

export@fermax.com

OFICINAS COMERCIALES

ALICANTE

C/ Los Monegros, s/n (Edif. A-7) Bajo

03006 ALICANTE

☎ 965 10 69 36 - alicante@fermax.com

BARCELONA

C/ Rocafort, 47 • 08015 BARCELONA

☎ 93 423 40 52 - barcelona@fermax.com

BILBAO

C/ Junquera, 13 • Esc. B 2. 2ª planta, oficina 16

48903 Barakaldo, VIZCAYA

☎ 94 470 24 46 - bilbao@fermax.com

MADRID

Av. Manuel Azaña esq. Av. Conde de Barcelona

28914 LEGANÉS - MADRID

☎ 91 303 62 62 - madrid@fermax.com

MÁLAGA

C/ Ayala, 22-24 • 29002 MÁLAGA

☎ 952 32 98 04 - malaga@fermax.com

MURCIA

Plaza Rosalía de Castro, 8 bajo • 30011 MURCIA

☎ 968 343 232 - murcia@fermax.com

SANTIAGO DE COMPOSTELA

Centro de Negocios Quercus IP. Local B2.5

C/ Letonia nº 2 - Polígono Costa Vella

15707 SANTIAGO DE COMPOSTELA

☎ 981 25 24 06 - galicia@fermax.com

VALENCIA

Avda. Tres Cruces, 133 • 46017 VALENCIA

☎ 96 317 80 17 - valencia@fermax.com

CATÁLOGO DUOX PLUS

2ª Edición. Enero 2021

DISEÑO Y MAQUETACIÓN

FERMAX ELECTRÓNICA, S.A.U

FERMAX

CONNECTIVITY FOR ALL

www.fermax.com | fermax@fermax.com

